



Sistema di pressurizzazione automatico con inverter

IT ISTRUZIONI PER L'USO
EN INSTRUCTIONS FOR USE
ES INSTRUCCIONES DE USO
FR MODE D'EMPLOI
DE BEDIENUNGSANLEITUNG
PT INSTRUÇÕES PARA A UTILIZAÇÃO
RU ИНСТРУКЦИЯ ПО ЭКСПЛУАТАЦИИ

MADE IN ITALY



 **PEDROLLO**[®]
the spring of life

- Automatic pressurisation system with inverter
- Sistema de presurizacion automatico con inverter
- Système de pressurisation automatique avec onduleur
- Automatische druckbeaufschlagungsanlage mit inverter
- Sistema de pressurização automático com invisor
- Автоматическая система герметизации с инвертором

СОДЕРЖАНИЕ

ОБЩАЯ ИНФОРМАЦИЯ.....	89
НОРМЫ БЕЗОПАСНОСТИ	89
ОПИСАНИЕ ИЗДЕЛИЯ.....	90
ТЕХНИЧЕСКИЕ ДАННЫЕ	91
ОГРАНИЧЕНИЯ В ПРИМЕНЕНИИ	91
ГРАФИКИ ПРОИЗВОДИТЕЛЬНОСТИ	91
СВЕТОВЫЕ СИГНАЛЫ	92
УСТАНОВКА И ГИДРАВЛИЧЕСКИЕ СОЕДИНЕНИЯ	92
ЗАПОЛНЕНИЕ И ВКЛЮЧЕНИЕ	94
РЕГУЛИРОВКА РАБОЧЕГО ДАВЛЕНИЯ.....	96
НАКАЧИВАНИЕ БАЧКА	96
ВЫБОР ФУНКЦИИ САМОЗАЛИВКИ	97
ЭЛЕКТРИЧЕСКИЕ СОЕДИНЕНИЯ ПЛАТА РАСШИРЕНИЯ	97
АВАРИЙНЫЕ СИГНАЛЫ	98
ПОИСК НЕИСПРАВНОСТЕЙ	99
ТЕХОБСЛУЖИВАНИЕ.....	99
РАЗМЕРЫ.....	100
ГАРАНТИЯ	100
УТИЛИЗАЦИЯ.....	100
ДЕКЛАРАЦИЯ СООТВЕТСТВИЯ.....	100

ОБЩАЯ ИНФОРМАЦИЯ

Оригинальная инструкция по эксплуатации.

Настоящее руководство должно всегда прилагаться к описанному в нем прибору и храниться в доступном месте для возможности его использования персоналом, занимающимся эксплуатацией и техобслуживанием системы. Просим установщика/пользователя внимательно ознакомиться с содержащимися в настоящем руководстве предписаниями и информацией до начала эксплуатации прибора, во избежание его порчи, неправильного использования или отмены гарантии. Запрещается эксплуатация прибора детьми или лицами с ограниченными физическими возможностями или умственными способностями, а также не обладающими достаточными знаниями или опытом, если они не прошли соответствующее обучение и не находятся под наблюдением. Следует следить за тем, чтобы дети не играли с прибором. Компания-производитель снимает с себя всякую ответственность за ущерб или несчастный случай, произошедший в результате халатности или несоблюдения описанных в настоящем руководстве инструкций, а также в случае эксплуатации прибора в условиях, которые не соответствуют указанным на его табличке параметрам. Кроме того, она снимает с себя ответственность за ущерб, нанесенный в результате ненадлежащей эксплуатации электронасоса. Запрещается ставить на упаковку грузы или другие коробки.

НОРМЫ БЕЗОПАСНОСТИ

В настоящем руководстве были использованы символы, которые имеют следующее значение.



Данный символ предупреждает о том, что несоблюдение указания влечет за собой риск поражения электрическим током.



Данный символ предупреждает о том, что несоблюдение указания влечет за собой риск нанесения ущерба вещам или людям.



До начала установки и эксплуатации изделия:

- Внимательно полностью прочитайте настоящее руководство.
- Проверьте, чтобы указанные на паспортной табличке данные соответствовали необходимым и предусмотренным для вашей установки параметрам.
- Установка и техобслуживание должны выполняться квалифицированным персоналом, ответственным за подключение к электросети согласно действующим

местным нормам;

- Производитель снимает с себя всякую ответственность за ущерб, нанесенный в результате ненадлежащей эксплуатации изделия, а также не несет ответственности за ущерб, нанесенный в результате техобслуживания или ремонта, выполненного неквалифицированным персоналом и/или с использованием неоригинальных запчастей.
- Использование неоригинальных запчастей, нарушение целостности прибора или его ненадлежащая эксплуатация приведут к отмене гарантии на изделие.



В случае первой установки и техобслуживания удостоверьтесь в том, что:

- Отключено напряжение в электросети.
- Сеть питания оснащена защитными устройствами, в частности, высокочувствительным дифференциальным выключателем (30 мА класса А), пригодным для защиты от тока с боя переменного, однополюсного пульсирующего, постоянного и высокочастотного типа. Удостоверьтесь также, что заземление соответствует действующим нормативам.
- Прежде чем снять с инвертора крышку или приступить к его осмотру, необходимо отключить установку от сети питания и обождать 5 минут разгрузки конденсаторов через встроенные разгрузочные резисторы.



ВНИМАНИЕ: в режиме выхода из строя (при мигающем красном индикаторе) DG PED остается под напряжением; до начала проведения любых операций с насосом или инвертором, обязательно отключите напряжение всего блока.



Аварийная остановка

- Во время работы DG PED можно выполнить аварийную остановку, нажав на кнопку I/OO.
- При параллельной работе двух устройств систему блокирует только ведущий инвертор MASTER.



На этапе первого монтажа и техобслуживания, проверьте ОТСУТСТВИЕ НАПРЯЖЕНИЯ в электросети



На этапе первого монтажа и техобслуживания, проверьте ОТСУТСТВИЕ ДАВЛЕНИЯ в установке



ЗАПРЕЩАЕТСЯ ОТКРЫВАТЬ КРЫШКИ ИНВЕРТОРА, кроме крышки разъемов

ОПИСАНИЕ ИЗДЕЛИЯ

DG PED является автоматической системой герметизации с инвертором, которая включает в себя высокоэффективный самозаливной электронасос, вместительный накопительный бак, датчики давления и потока, невозвратный клапан.

Речь идет об очень компактной, бесшумной и высокопроизводительной насосной системе.

Сверхсовременное электронное управление посредством инвертора интуитивно и разумно контролирует всю систему:

- давление в установке поддерживается на постоянном уровне за счет регулировки скорости работы насоса в зависимости от потребностей в воде;
- контролируются гидравлические и электрические рабочие параметры, защита электронасоса от поломок;
- система может быть оснащена расширительным модулем, позволяющим работать параллельно с другими инверторами насосных установок и управлять сигналами на входе и выходе;
- система подходит для работы с герметизирующим оборудованием любого типа, в том числе с уже суще-

ствующими установками. Аппарат пригоден для применения в водопроводной сети, если это допускается действующими нормами. В этом случае необходимо установить перед ним невозвратный клапан;

- ограничивает значения пускового и рабочего тока, обеспечивая тем самым улучшение экономии электроэнергии.

При параллельной работе различаются ведущий инвертор **MASTER** и контролируемые инвертором **MASTER** ведомые инверторы **SLAVE**.

MASTER задает программирование параметров и контролирует рабочие значения, а также по необходимости включает и отключает инверторы **SLAVE**.



При отключении инвертора **MASTER** инверторы **SLAVE** становятся самостоятельными и возвращаются к независимому режиму работы.

При параллельной работе с другими инверторами, **DG PED** управляет чередованием запусков с целью достижения равномерной эксплуатации всех насосов.

ПЕРЕЧЕНЬ КОМПОНЕНТОВ

1. Главный выключатель I/O
2. Уплотнители сигнальных проводов ВВОДОВ/ВЫВОДОВ
3. Панель управления
4. Заливная пробка
5. Пробка расширительного бачка
6. Выпускная пробка
7. Сливная пробка
8. Плата расширения
9. Предохранитель 12,5 А (быстрого срабатывания)
10. Вилка для блокировки соединителя
11. Поворотное колено с уплотнительным кольцом
12. Напорный патрубок
13. Всасывающий патрубок
14. Антивибрационные ножки
15. Шнур питания

ПАНЕЛЬ УПРАВЛЕНИЯ

16. Кнопка включения/выключения 
17. Зеленые светодиоды для индикации:
 - работы насоса;
 - рабочего давления;
 - аварийных сигналов
18. Светодиоды зеленого или красного цвета
19. Кнопки  и  для увеличения или уменьшения значений.

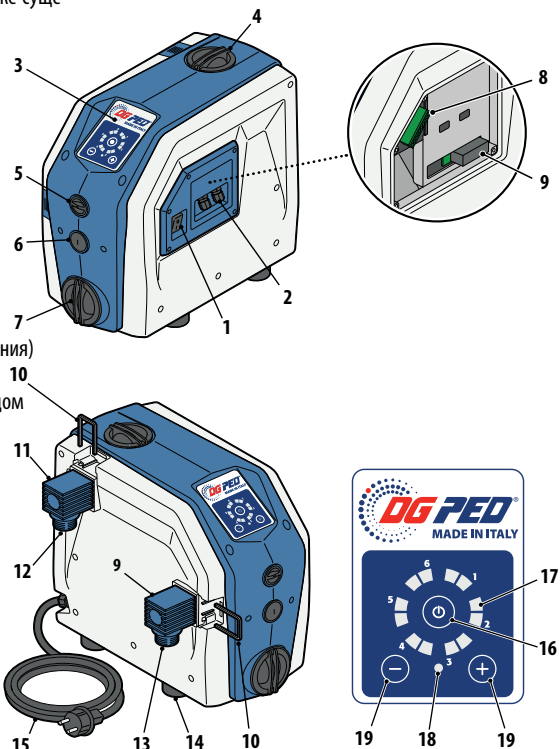

ТЕХНИЧЕСКИЕ ДАННЫЕ

- Напряжение питания ~ **230 V** ± 10%
- Частота **50/60 Hz**
- Изоляция: **класс F**
- Максимальный потребляемый ток
 - **7.5 A** DG PED 3
 - **10 A** DG PED 5
- P1 Максимальная потребляемая мощность:
 - **1.0 kW** DG PED 3
 - **1.5 kW** DG PED 5
- Защита **IP X4**
- Заводская установка **3 бар**
- Предохранитель **12,5 А** (быстрого срабатывания)

ОГРАНИЧЕНИЯ В ПРИМЕНЕНИИ

- Высота отсасывания по манометру – до **8 м**
- Температура жидкости от **0 °C** до **+40 °C**
- Температура окружающей среды от **0 °C** до **+40 °C**
- Макс.давление **10 бар**
- Постоянная работа **S1**
- Рабочее положение вертикальное



ЧИСТАЯ ВОДА



ПРИМЕНЕНИЕ В БЫТУ



ПРИМЕНЕНИЕ В ХОЗЯЙСТВЕ

ГРАФИКИ ПРОИЗВОДИТЕЛЬНОСТИ

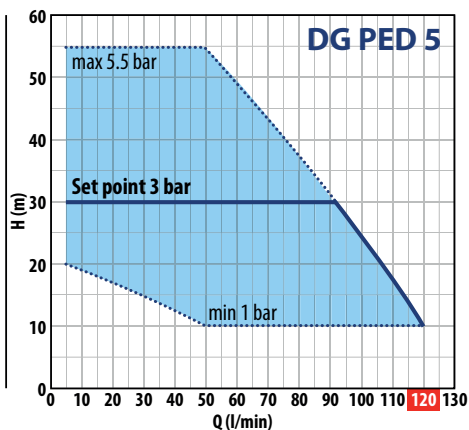
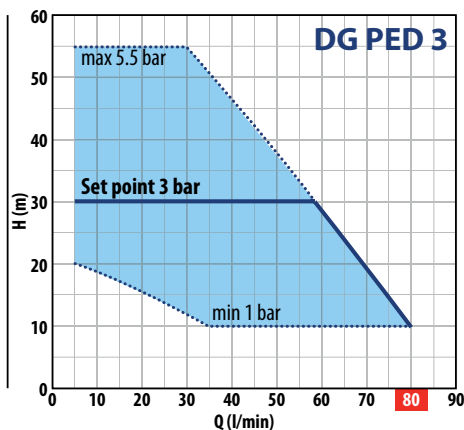

ТИП	МОЩНОСТЬ		▲	МАКС. ПРОИЗВОДИТЕЛЬНОСТЬ		ПРОИЗВОДИТЕЛЬНОСТЬ (РЕГУЛИРУЕМАЯ УСТАНОВКА)					
	P2 kW	HP		Q л/мин	H метров	Мин.установка бар	Станд.установка л/мин	Макс.установка бар	л/мин	бар	л/мин
Однофазный			IE3								
DG PED 3	0.75	1		5 – 80	55 – 10	1	35 – 80	3	5 – 58	5.5	5 – 30
DG PED 5	1.1	1.5	5 – 120	55 – 10	1	50 – 120	3	5 – 92	5.5	5 – 50	

Q = Расход H = Общий манометрический напор

▲ Класс КПД трехфазного двигателя (IEC 60034-30-1)

Допуск кривых производительности согласно EN ISO 9906 Коэффициент 3В.

Указанные характеристики касаются напора на всасывании, равном -1 м (всасывание 1 м). Если уровень воды на всасывании ниже высоты отверстия насоса, показатели снизятся соответствующим образом.

СВЕТОВЫЕ СИГНАЛЫ

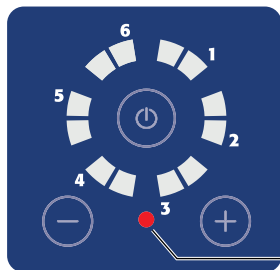

КРАСНЫЙ
СВЕТОДИОД

НЕ РАБОТАЕТ

DG PED под напряжением, но не работает

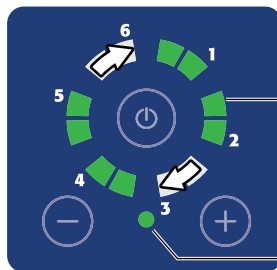

ЗЕЛЕНЫЕ
СВЕТОДИОДЫ
РЕЖИМ ЦИРКУЛЯЦИИ

ЗЕЛЕНый
СВЕТОДИОД

НАСОС РАБОТАЕТ

DG PED под напряжением и насос работает

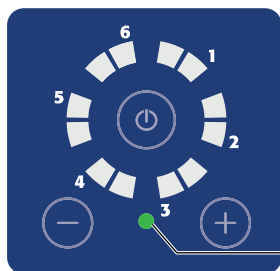

ЗЕЛЕНый
СВЕТОДИОД

ОЖИДАНИЕ

DG PED под напряжением, но насос не работает

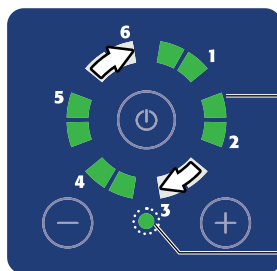

ЗЕЛЕНЫЕ
СВЕТОДИОДЫ
РЕЖИМ ЦИРКУЛЯЦИИ

ЗЕЛЕНый
СВЕТОДИОД
МИГАЕТ

НАСОС В ПРОЦЕССЕ ОСТАНОВКИ

DG PED под напряжением и насос в процессе остановки

УСТАНОВКА И ГИДРАВЛИЧЕСКИЕ СОЕДИНЕНИЯ

(только для квалифицированного персонала)



На этапе начальной установки и техобслуживания убедитесь в **ОТСУТСТВИИ НАПЯЖЕНИЯ** в электросети



На этапе начальной установки и техобслуживания убедитесь в **ОТСУТСТВИИ ДАВЛЕНИЯ** в установке

Удостоверьтесь в том, что электросеть надлежащим образом защищена и, в частности, на ней установлены соответствующие действующим нормативам высокочувствительный дифференциальный выключатель (30 mA in classe A) idoneo a proteggere da correnti di guasto di tipo alternato, unipolare pulsante, continuo, ad alta frequenza. Verificare inoltre che la messa a terra sia conforme alle norme.

Проверьте соответствие указанных на табличке данных параметрам установки.

Установите DG PED в помещении:

- защищенном от воздействия внешних атмосферных факторов;
- хорошо проветриваемом, достаточно сухом и защищенном от пыли;
- защищенном от вредной вибрации или механических усилий подсоединенных труб.

- 1 Отрегулируйте ножки, чтобы соответствующим образом выровнять DG PED

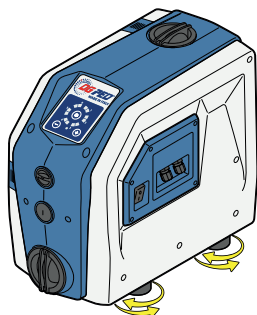

- 2 Снимите заглушки с вилок

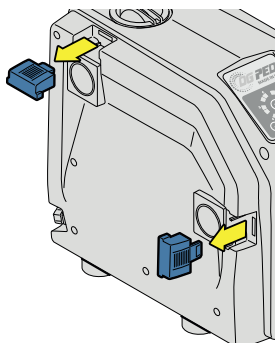

- 3 Снимите вилки

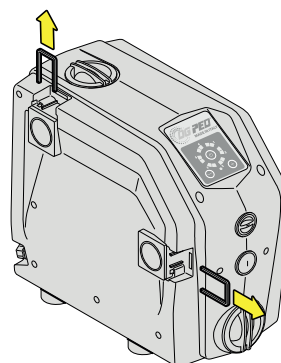

- 4 Вставьте колена с уплотнительными кольцами

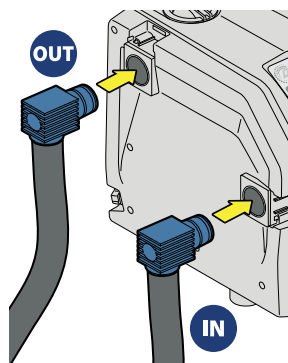

Минимальный диаметр всасывающей трубы должен составлять 1" и она должна быть полностью герметизирована

- 5 Правильно установите вилки

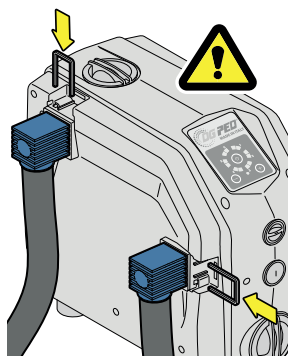

- 6 Установите заглушки вилок

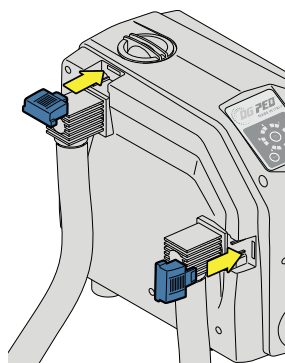

К установке можно добавить расширительный бак, установив его со стороны напора (OUT).

ЗАПОЛНЕНИЕ И ВКЛЮЧЕНИЕ (только для квалифицированного персонала)

 DG PED не должен работать всухую во избежание повреждения механического уплотнения.

СЛУЧАЙ А: работа «ПОД ЗАЛИВ» (цистерна или водопровод)

1 Откройте все клапаны для заполнения насоса водой.

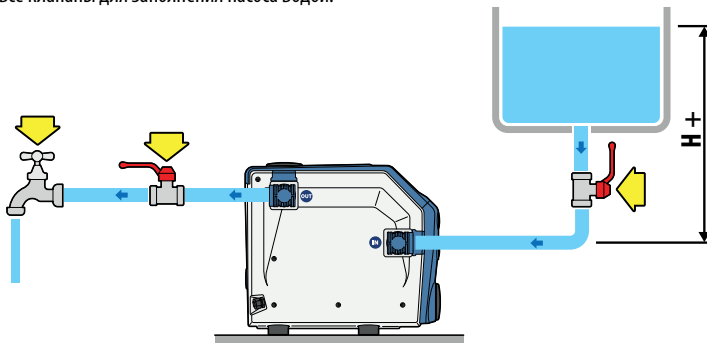

2 Подсоедините его к электросети.

3 Установите выключатель в положении "I".

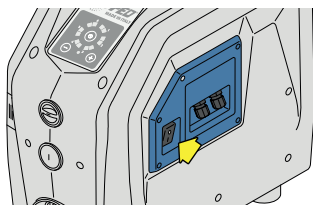

4 Нажмите кнопку  для запуска DG PED.



СЛУЧАЙ Б: работа ВЫШЕ УРОВНЯ ВОДЫ (выкачивание из ванны или колодца)

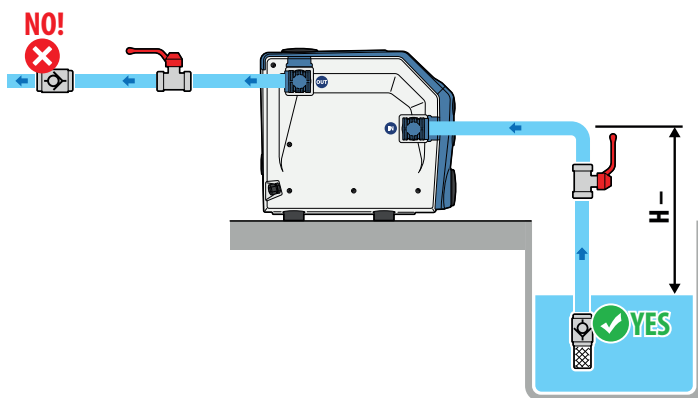

- 1 Отвинтите и снимите заливную и выпускную пробки.
- 2 Залейте около 1,5 литров воды до ее выхода из выпускного отверстия.
- 3 Закрутите заливную и выпускную пробки.
- 4 Откройте кран с водой.
- 5 Вставьте вилку в розетку электросети.
- 6 Установите выключатель в положении "I".

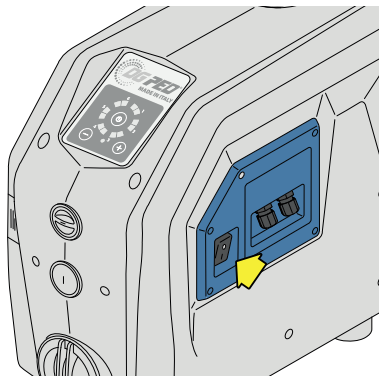
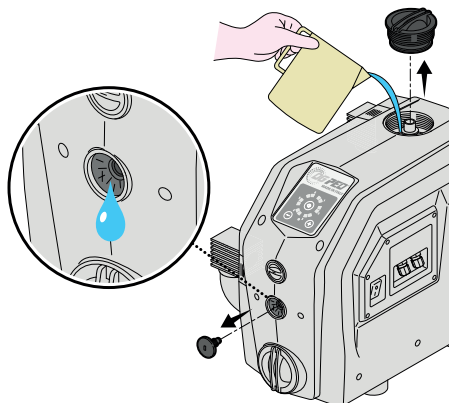

- 7 ОДНОВРЕМЕННО держите нажатыми кнопки ⊕ и ⊖ в течение 5 секунд. DG PED войдет в режим заливки.
- 8 Нажмите кнопку ⏻ для начала заливки.

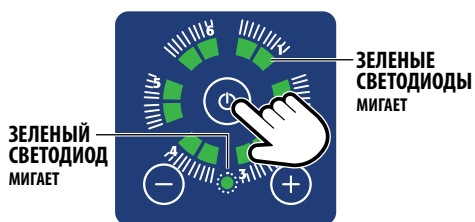
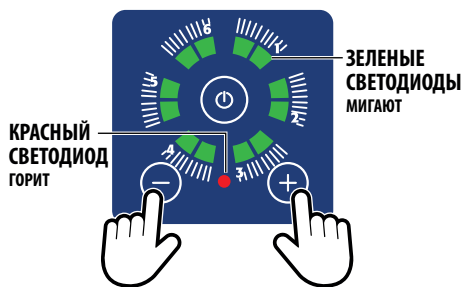

Процедура заливки длится не более 5 минут. По истечении каждой минуты DGPED автоматически останавливает электронасос на 5 секунд и перезапускает его по истечении этого периода. Этот процесс продолжается до тех пор, пока происходит заливка DGPED. Во время этой процедуры светодиоды продолжают мигать.

Выход из процедуры заливки происходит или по истечении времени (через 5 минут) или по окончании заливки. Светодиоды прекратят мигать. Если насос не будет залит, повторите операцию с самого начала.

РЕГУЛИРОВКА РАБОЧЕГО ДАВЛЕНИЯ

РАБОЧЕЕ ДАВЛЕНИЕ показывается с помощью загорающихся на панели управления светодиодов зеленого цвета.

Диапазон РАБОЧЕГО ДАВЛЕНИЯ DG PED составляет от минимум 1 бар до максимум 5,5 бар.

Для регулировки:

- Нажмите кнопку \oplus для визуализации РАБОЧЕГО ДАВЛЕНИЯ.
- Нажмите кнопки \oplus или \ominus для увеличения или уменьшения РАБОЧЕГО ДАВЛЕНИЯ. При каждом нажатии на кнопку \oplus или \ominus значение увеличивается или уменьшается на 0,5 бар.

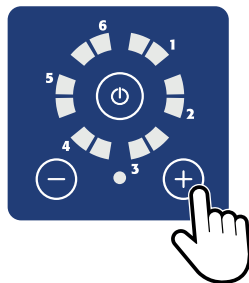

Пример

Нажмите кнопку \oplus для визуализации РАБОЧЕГО ДАВЛЕНИЯ

При горящих зеленых светодиодах, как показано на рисунке, рабочее давление составляет **2 бар**

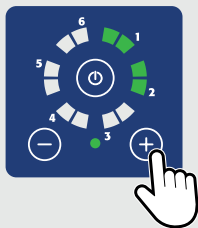

Для увеличения рабочего давления, например, до 3 бар, нажмите на кнопку \oplus дважды.

Значение возрастет на 1 бар (0,5+0,5 бар)

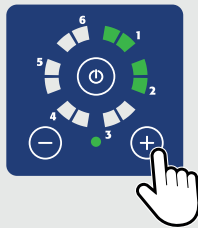

Светодиоды загорятся, как показано на рисунке. Рабочее давление составляет **3 бар**.



НАКАЧИВАНИЕ БАЧКА

(только для квалифицированного персонала)

Заводское значение давления расширительного бачка внутри DG PED составляет 1,5 бар.

Оптимальное накачивание бачка гарантирует бесперебойную работу системы и предотвращает преждевременный разрыв мембраны.



Накачивание бачка должно осуществляться при отсутствии давления в установке. Максимальное давление накачивания составляет 4 бар.



Накачайте расширительный бачок до значения давления на 1,5 бар меньше рабочего давления (см. таблицу).

Для накачивания расширительного бачка:

- Снимите пробку
- Установите компрессор
- Подсоедините трубку компрессора к напорному клапану
- Накачайте расширительный бачок до необходимого давления

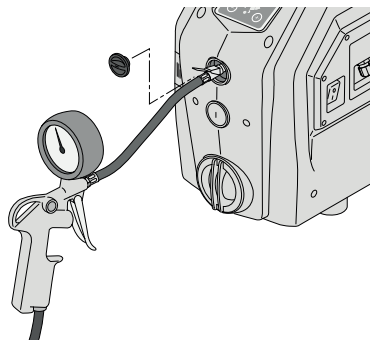

Рабочее давление	Давление накачивания
3.0 bar	1.5 bar
3.5 bar	2.0 bar
4.0 bar	2.5 bar
4.5 bar	3.0 bar
5.0 bar	3.5 bar
5.5 bar	4.0 bar

ВЫБОР ФУНКЦИИ САМОЗАЛИВКИ (только для квалифицированного персонала)

Насос выпускается с производства в версии САМОЗАЛИВКИ; в случае гарантированной работы под заливом или питания под давлением, можно отключить функцию самозаливки, установив показанный рычаг в вертикальное положение.

- 1 Отвинтите и снимите сливную пробку. Возможный выход воды.

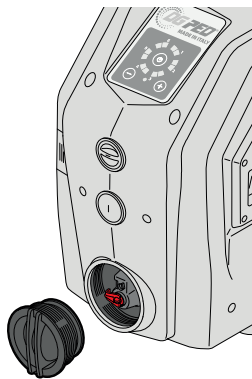

- 2 Поверните красный рычажок в вертикальное положение для отключения функции самозаливки.

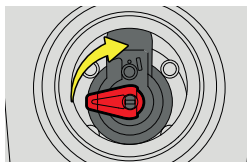

САМОЗАЛИВКА
(заводская установка)

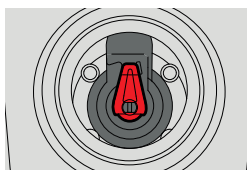

БЕЗ САМОЗАЛИВКИ

- 3 Установите на место сливную пробку. Вновь залейте DG PED водой, как указано в разделе ЗАПОЛНЕНИЕ И ВКЛЮЧЕНИЕ.

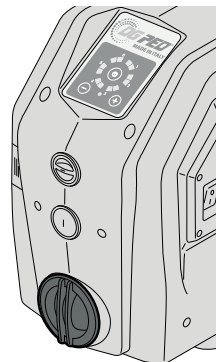

ЭЛЕКТРИЧЕСКИЕ СОЕДИНЕНИЯ ПЛАТА РАСШИРЕНИЯ

(только для квалифицированного персонала)



Удостоверьтесь в **ОТСУТСТВИИ НАПРЯЖЕНИЯ** в электросети.

ВНИМАНИЕ: любое устройство, подключенное к плате расширения, должно находиться под очень низким допустимым напряжением (SELV).



При снятии крышки не тяните за подсоединенные к главному выключателю электропровода.

- Отвинтите и снимите крепежные винты крышки.
- Частично снимите крышку для получения доступа к клеммной коробке платы расширения.

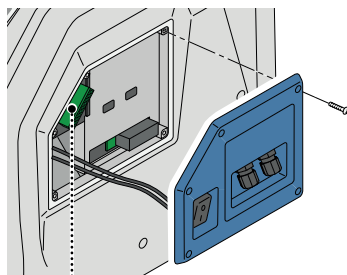

ОБОЗНАЧЕНИЯ КЛЕММНОЙ КОРОБКИ

- 1-2 INPUT СИГНАЛ УРОВНЯ – переключение при отсутствии сигнала
- 3-4 OUTPUT АВАРИЙНЫЙ СИГНАЛ – макс. 0,3 А @ 230 пер.тока / 1А @ 30 пост.тока
- 5-6 RS 485 связь MASTER / SLAVE
- 7-8 0V не подсоединен
- 9-10 SLAVE при переключении инвертор становится SLAVE

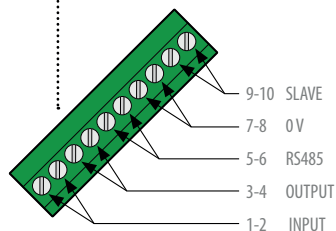

АВАРИЙНЫЕ СИГНАЛЫ

МИГАЮЩИЙ ЗЕЛЕНЬЙ СВЕТОДИОД + МИГАЮЩИЙ КРАСНЫЙ СВЕТОДИОД

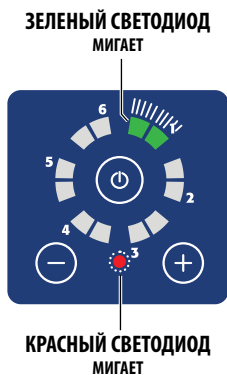

ALARM 1 = Работа всухую. Срабатывает спустя 7 сек. отсутствия воды на всасывании. Проверьте наличие воды на входе и заполните насос.

DG PED осуществляет автоматические попытки перезапуска через 1 мин., 15 мин., 30 мин., 1 ч, 1 ч, и т.д.

ALARM 2 = Насос не достигает установленного давления. Свяжитесь со службой технической поддержки.

ALARM 3 = Слишком низкое давление предварительной загрузки бачка; накачайте бачок до 50% рабочего давления (например, при рабочем давлении 3 бар, накачайте бачок до 1,5 бар).

ALARM 4 = Напорное давление составляет менее 0,2 бар (неисправность трубы). Только ручной сброс. Проверьте причину обнуления давления.

ALARM 5 = Слишком низкое напряжение питания.

Обеспечьте питание 230В +/- 10%.

ALARM 6 = Внешний сигнал OFF.

ЗЕЛЕНЬЙ СВЕТОДИОД ПОСТОЯННО ГОРИТ + КРАСНЫЙ СВЕТОДИОД МИГАЕТ

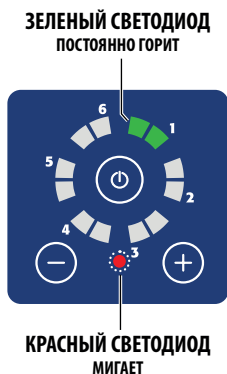

ALARM 1 = Короткое замыкание. Выключите устройство и свяжитесь со службой технической поддержки. Только ручное восстановление.

ALARM 2 = Сверхток. Поглощенный ток превысил допустимый предел. Только ручное восстановление. Если проблема не будет решена, свяжитесь со службой технической поддержки.

ALARM 3 = Перегрев модуля. Проверьте температуру перекачиваемой жидкости. Если температура жидкости поднимется выше 40°C, свяжитесь со службой технической поддержки. Автоматическое восстановление, если температура опустится ниже аварийного уровня.

ALARM 4 = Перегрев двигателя. Проверьте температуру перекачиваемой жидкости. Если температура жидкости не достигнет 40°C, свяжитесь со службой технической поддержки. Автоматическое восстановление, если температура опустится ниже аварийного уровня.

ALARM 5 = Недействительный сигнал датчика давления. Свяжитесь со службой технической поддержки.

ALARM 6 = Недействительный сигнал датчика потока. Свяжитесь со службой технической поддержки.

Пример:
авария насоса из-за
РАБОТЫ ВСУХУЮ

СВЕТОДИОД 1 МИГАЕТ
+
КРАСНЫЙ СВЕТОДИОД
МИГАЕТ
=
РАБОТА ВСУХУЮ

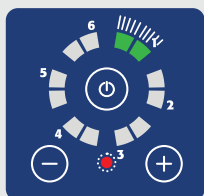

Пример:
авария насоса из-за
КОРОТКОГО ЗАМЫКАНИЯ

СВЕТОДИОД 1 ПОСТОЯННО
ГОРИТ
+
КРАСНЫЙ СВЕТОДИОД
МИГАЕТ
=
КОРОТКОЕ ЗАМЫКАНИЕ

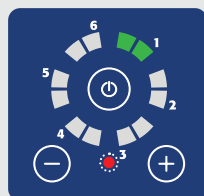

ПОИСК НЕИСПРАВНОСТЕЙ

ПРОБЛЕМА	СИГНАЛ СВЕТОДИОДА	РЕШЕНИЕ
Не включается кнопочная панель	Светодиоды отключены	Удостоверьтесь, что боковой выключатель находится в положении "I".
		 Проверьте наличие электропитания в сети, проверьте пригодность дифференциального выключателя.
Насос не запускается при открытии потребителя	Красный светодиод постоянно горит.	Включите насос, нажав кнопку "I/O".
	Красный светодиод мигает.	Просмотрите перечень аварийных сигналов на предыдущих страницах.
	Зеленый светодиод постоянно горит.	Давление в установке не уменьшается ниже установленного рабочего давления.
Аварийный сигнал РАБОТЫ ВСУХУЮ	Красный светодиод мигает, Зеленые светодиоды в поз. 1 мигают.	Проверьте наличие воды на всасывании Проверьте проходимость всасывающего патрубку Наполните и залейте насос.
Аварийный сигнал КОРОТКОГО ЗАМЫКАНИЯ	Красный светодиод мигает, Зеленые светодиоды в поз. 1 постоянно горят.	 Удостоверьтесь в том, что насос не заблокирован, открыв заднюю заглушку двигателя и повернув вал.
		 Проверьте отсутствие повреждений провода, вилки и розетки, а также отсутствие утечек.
Аварийный сигнал НИЗКОГО НАПРЯЖЕНИЯ	Красный светодиод мигает, Зеленые светодиоды в поз. 5 мигают.	Напряжение ниже указанного на табличке значения более чем на 15%; стабилизируйте напряжение, поддерживая его в пределах +/- 15%.

ТЕХОБСЛУЖИВАНИЕ (только для квалифицированного персонала)

ОСМОТР И ЧИСТКА НЕВОЗВРАТНОГО КЛАПАНА

- 1 Сняв напряжение с установке,** открутите и снимите ЗАЛИВНУЮ ПРОБКУ

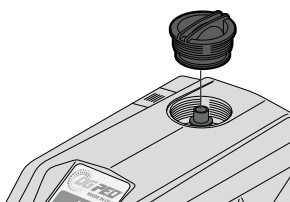

- 2** Снимите блок НЕВОЗВРАТНОГО КЛАПАНА, отвинтив крепежный винт. Осмотрите/очистите его.
- 3** Верните блок НЕВОЗВРАТНОГО КЛАПАНА на место. Обратите внимание на правильность его направления!
- 4** Соответствующим образом закрутите ЗАЛИВНУЮ ПРОБКУ.

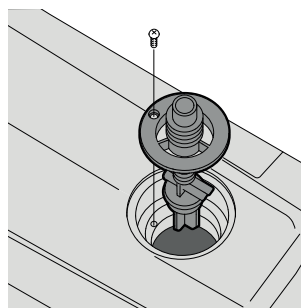

РАЗМЕРЫ (mm)

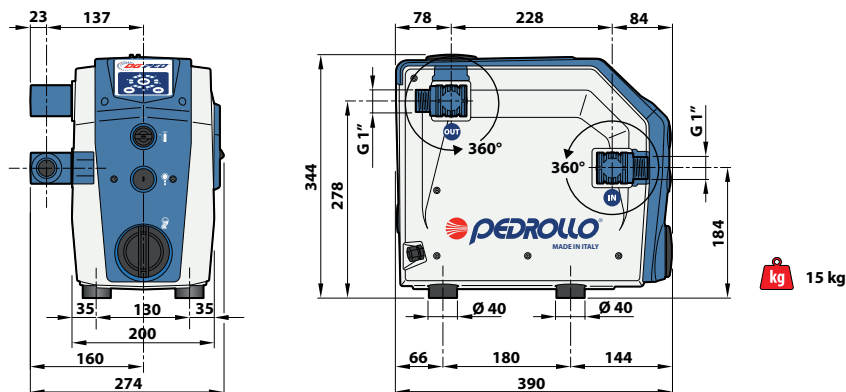

ГАРАНТИЯ

Внимательно и полностью прочитайте настоящее руководство до начала установки и эксплуатации изделия. Установкой и техобслуживанием должен заниматься квалифицированный персонал, несущий ответственность за выполнение гидравлических и электрических соединений в соответствии с применимым действующим законодательством. Производитель снимает с себя всякую ответственность за ущерб, нанесенный в результате ненадлежащей эксплуатации изделия, а также не несет ответственности за ущерб, нанесенный в результате техобслуживания или ремонта, выполненного неквалифицированным персоналом и/или с использованием неоригинальных запчастей. Использование неоригинальных запчастей, нарушение целостности прибора или его ненадлежащая эксплуатация приведут к отмене гарантии на изделие, срок которой составляет 24 месяца с момента его приобретения.

УТИЛИЗАЦИЯ

При утилизации компонентов панелей DG PED соблюдайте нормы и законы, действующие в стране использования изделия.

Не выбрасывайте загрязняющие детали в окружающую среду.



**Правильная утилизация
электрического и электронного
оборудования
(ДИРЕКТИВА 2012/19/ЕС)**

ДЕКЛАРАЦИЯ СООТВЕТСТВИЯ



Зявляем с полной ответственностью, что описанное в настоящем руководстве изделие соответствует нормам указанных ниже общеевропейских директив, включая последние внесенные в них изменения, а также соответствующему внутреннему законодательству нашей страны:

2006/42/EU, 2014/35/EU, 2014/30/EU, 2009/125/EU, 547/2012/EU, 2011/65/EU, 2015/863/EU, 1907/2006/EU, 2012/19/UE

San Bonifacio, 15/05/2019

Pedrollo S.p.A.
Il Presidente
Silvano Pedrollo