

DIGIPLUS



Инструкция по эксплуатации



Риск повреждения оборудования.



Риск электрического удара.



Риск для людей и объектов



A

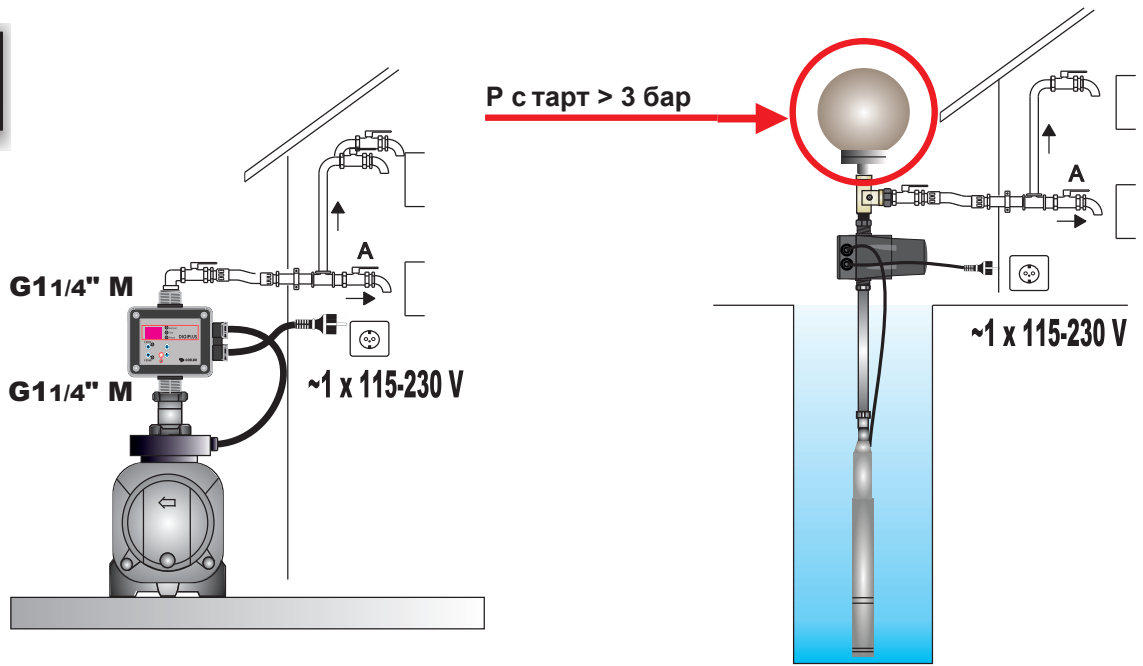

B



~1 x 115-230 V



0-16

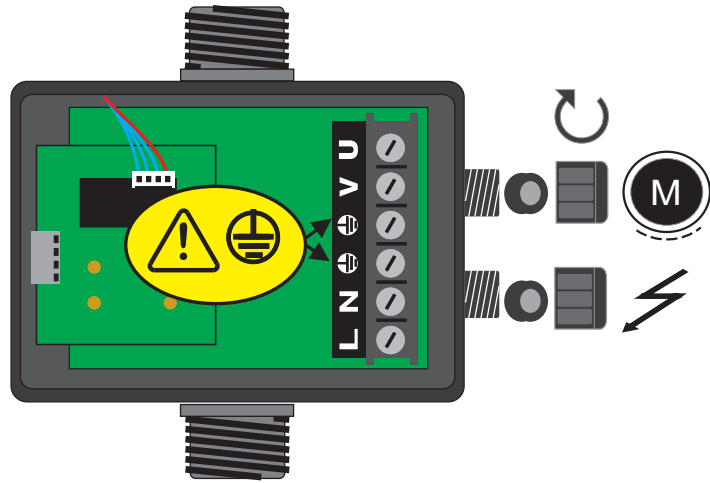

C

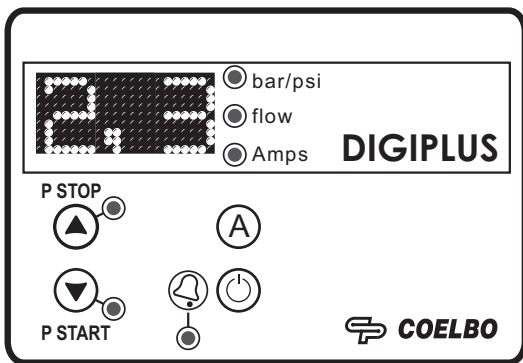

Внимание

Внимательно прочитайте данную инструкцию. Обязательно проверьте характеристики насоса, чтобы они подходили для данного устройства.

Описание (Диаграмма А)

DIGIPLUS электронный контроллер с интегрированным цифровым манометром для насосов до 2.2 кВт. Функционал контроллера позволяет выбрать 2 режима работы - по протоку или устанавливать давление ВКЛ/ВЫКЛ насоса. Контроллер защищает насос от сухого хода, перегрузки и минимального давления в системе.

Технические особенности (Диаграмма С)

- Регулируемое давление ВКЛ - ВЫКЛ старта насоса
- Интегрированный цифровой манометр
- Встроенный датчик давления
- Защита насоса от сухого хода:
- Защита от перегрузки
- ART функция (автоматический перезапуск). После возобновления подачи воды реле с запрограммированными интервалами запустит насос. Смотри "ART Функция".
- Кнопка ручного старта (ENTER).
- Возможные настройки:
 - Режим ожидания.
 - Вкл/выкл функции ART – автоперезапуск и количество попыток автозапуска.

Технические параметры:	
Мощность двигателя насоса:	0,37-2,2 кВт
Питание:	~1 x 110-230В
Макс.давление.	8 бар
Частота:	50/60 Гц
Ток:	16 А, $\cos \phi \geq 0.6$
Степень защиты:	IP55
Температура воды:	50°C
Температура среды:	60°C
Заводская установка (старт)	1,5 бар

Гидравлическое подключение (Диаграмма А)

Перед подключение контроллера убедитесь, что насос заполнен водой. DIGIPLUS всегда должен быть установлен в вертикальном положении (стрелкой на корпусе вверх). Установивайте шаровой кран после насоса, чтобы можно было его демонтировать от системы в случае поломки насоса.

Электрическое подключение (Диаграмма В)

Электрическое подключение должно выполняться только квалифицированным специалистом. Перед подключением контроллера, отключите питание сети во избежание повреждения электрической платы контроллера.

Производитель снимает с себя ответственность за гарантию, в случае неправильного электрического подключения прибора.

Для подключения реле используйте кабель H07RN-F 3G1 или 3G1,5 с необходимым сечением для от мощности двигателя насоса.

Поключите насос к U, V и \ominus или 1, 2 и \ominus
Подключите питание L1, L2 и \ominus .





Заземление подключается первым и последним отключается. Наличие заземления обязательно!

КОНТРОЛЬНАЯ ПАНЕЛЬ (Диаграмма С).

Индикация панели	Значение
О	LED горит
((O))	медленно мигает
(((O)))	быстро мигает

Дисплей	Индикация
В режиме работы	Показывает давлени или ток
В режиме настройки	Индикация давления вкл/выкл
	Индикация силы тока
В режиме тревоги	Горит код ошибки
В режиме ожидания	Горят 3 точки
Простой режим настройки	Отображается список параметров для настройки
Продвинутый режим настройки	Отображается список параметров для настройки

LED	Индикация	Значение
бар	О	Показывает давление в бар
	((O))	Показывает давление в бар + что насос работает
psi	О	Показывает давление в psi
	((O))	Показывает давление в psi + что насос работает
А	О	Текущее потребление тока
	((O))	Насос работает
Старт (Start) Стоп (Stop)	О	Показывает давление включения
	((O))	Регулировка давления вкл/выкл
Расход (Flow)	О	Показывает расход
Alarm	О	Сухой ход или перегрузка
	((O))	Функция ART активна или перезагрузка при перегрузке

Кнопки	Действие	Результат
	Нажать раз	- Включение насоса - Подтверждение выбора пункта меню
	Нажать и держать	- Выключение насоса - Из выключенного состояния, насос включается и работает, пока не отпущена кнопка
	Нажать раз	Давление выключения отобразится на дисплее на 3 сек.
	Держать 3 сек.	Настройка давления выключения
	Нажать раз	Давление включения отобразится на дисплее на 3 сек.
	Держать 3 сек.	Настройка давления включения
	Нажать раз	Отображается текущее потребление тока
	Держать 3 сек.	Установка тока

СТАРТ НАСОСА (Диаграмма С)

Перед запуском насоса прочитайте ранее "Гидравлическое подключение" или "Электрическое подключение".

Порядок запуска:

1. Включить насос, нажав

2. Установка тока потребления.

- нажать на 3 секунды
- загорится индикация A и отобразится ток потребления (заводская установка 16A)
- нажимая кнопки установить ток потребления, который отображен на табличке двигателя насоса
- для подтверждения нажать

3. Установка давления включения насоса

- нажать на 3 секунды
- отобразится индикация давления включения, и дисплей начнет мигать
- нажимая установить желаемое давления в диапазоне от 0,5 до 7 бар. Если давление вкл выше 3 бар, установите бак.
- нажать для подтверждения

5. Аналогично, нажав можно установить давление выключения. Диапазон от 1 до 8 бар.

Предварительно в Продвинутом меню контроллера выбрать режим работы по давлению (не по протоку).

Примечание 1: Обязательно задать ток с таблички двигателя насоса.

НАСТРОЙКИ ПРОСТОГО МЕНЮ (Диаграмма С)

Чтобы войти в режим Простого Меню одновременно нажмите и удерживайте 5 секунд . Далее нажать для подтверждения

НАСТРОЙКИ ПРОСТОГО МЕНЮ

Чтобы войти в режим Простого Меню одновременно нажмите и удерживайте 5 сек. Кнопками выбрать требуемое значение и нажать для подтверждения

Настройка	Значение	Заводская установка
Бар (P)	Можно выбрать индикацию давления в Бар или Паскаль (psi)	бар

НАСТРОЙКИ ПРОДВИНУТОГО МЕНЮ

Чтобы войти в режим Продвинутого Меню одновременно нажмите и удерживайте 5 секунд . Далее нажать для подтверждения

Настройка	Значение	Заводская установка
Ar0 – Ar1	Включение/выключение функции ART – автоперезапуск после возобновления подачи воды	Ar1
n01 – n48	Установка количества попыток авторестарта	48
t10 – t40	Установка интервала между попытками ART	15 сек.
Sb0 – Sb1	Режим ожидание (экономии энергии) Sb1 (вкл), Sb0 (выкл)	0
rs0 – rs1	Если сменить rS0 на rS1 и нажать Ввод, прибор будет сброшен до заводских настроек	rs0

PF0 PF1 Выбрав режим PF1 можно установить давление ВКЛ/ВЫКЛ насоса 0

P0.0 P_ON Выбрав P_ON можно установить минимальное рабочее давление, ниже которого включится защита (A11). 0.0

t05 t99 Время в сек. для включения ошибки A11 05

ОШИБКИ И ПРЕДУПРЕЖДЕНИЯ

Код	Индикация	Ошибка	Значение
A01	O	Сухой ход	Насос можно включить нажав ENTER
	((O))		Если включена функция ART, насос включится через 5 минут, и далее каждые 30 минут в течении 24 часов. Если после 24 часов водоснабжение не восстановится прибор выдаст постоянную ошибку и остановит насос. Можно сбросить нажав Enter.
A02	O	Защита от перегрузки	Активирована защита по перегрузке. Прибор сделает 4 попытки запустить насос и потом выдаст постоянную ошибку. Можно сбросить нажав Enter.
	((O))		
A05	O	Поврежден датчик давления	Обратитесь в сервис

A11 ((O)) Минимальное давление

Сработала защита по минимальному давлению, которое можно установить в Продвинутом меню. Минимальное давление позволяет защитить насос от сухого хода, в случае пропадания воды на подаче в насос. Ошибка исчезает, когда восстановлена подача воды.

Утверждает, что оборудование соответствует Европейским директивам: 2014/35/EU. 2014/30/EU. 2011/65/EU.

Стандарты : EN-60730-2-6, EN-60730-1, EN-61000-6-1, EN-61000-6-3, IEC-60730-1, IEC-60730-2-6