

# PM1/PM2



Further product documentation



[net.grundfos.com/qr/i/96868505](https://net.grundfos.com/qr/i/96868505)

be  
think  
innovate

**GRUNDFOS** 

**PM1 - 15**

> 1.5 bar/  
> 22 PSI

**PM1 - 22**

> 2.2 bar/  
> 32 PSI

**PM2**

> 1.5 - 5 bar/  
> 22 - 72.5 PSI

**PM1**

Max. 10 A (220 V)  
Max. 14 A (110 V)

**PM2**

Max. 10 A

**PM1 - 15**

Min. 2.4 bar  
Max. 10 bar  
Min. 35 PSI  
Max. 145 PSI

**PM1 - 22**

Min. 3.1 bar  
Max. 10 bar  
Min. 45 PSI  
Max. 145 PSI

**PM2**

Min. 1.9 bar  
Max. 10 bar  
Min. 28 PSI  
Max. 145 PSI



Min. 0 °C / Max. 55 °C  
Min. 32 °F / Max. 131 °F



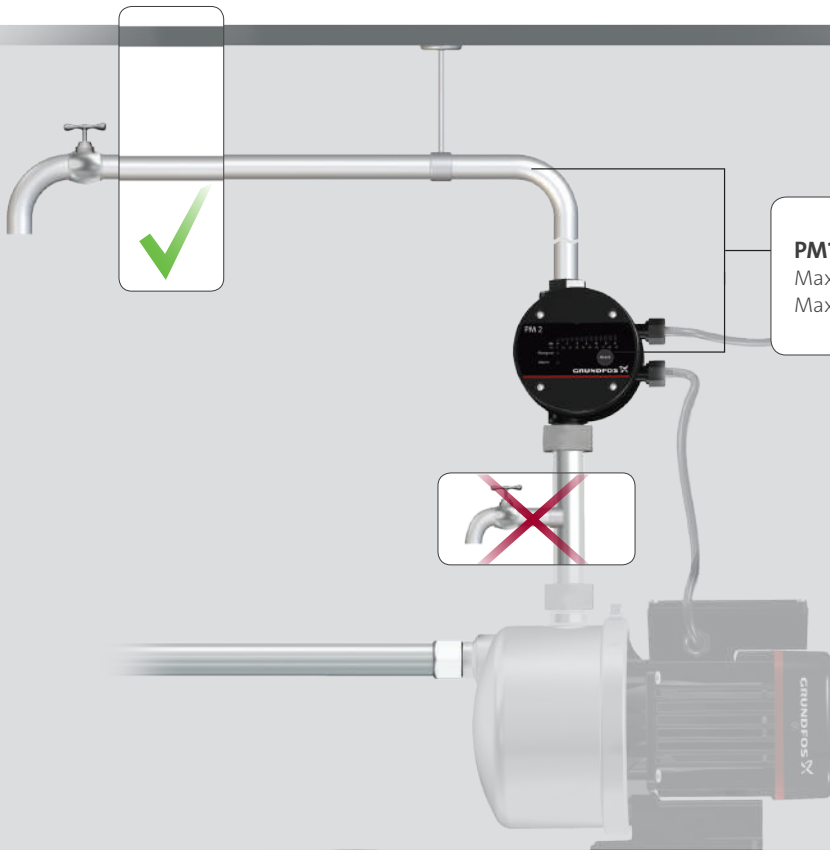

<b>PM1 - 15</b> Max. 10 m/ Max. 33 ft	<b>PM1 - 22</b> Max. 17 m/ Max. 56 ft	<b>PM2</b> Max. 11 - 46 m/ Max. 36 - 151ft
---	---	--





**Min.**  
 0 °C  
 32 °F

**Max.**  
 60 °C  
 140 °F



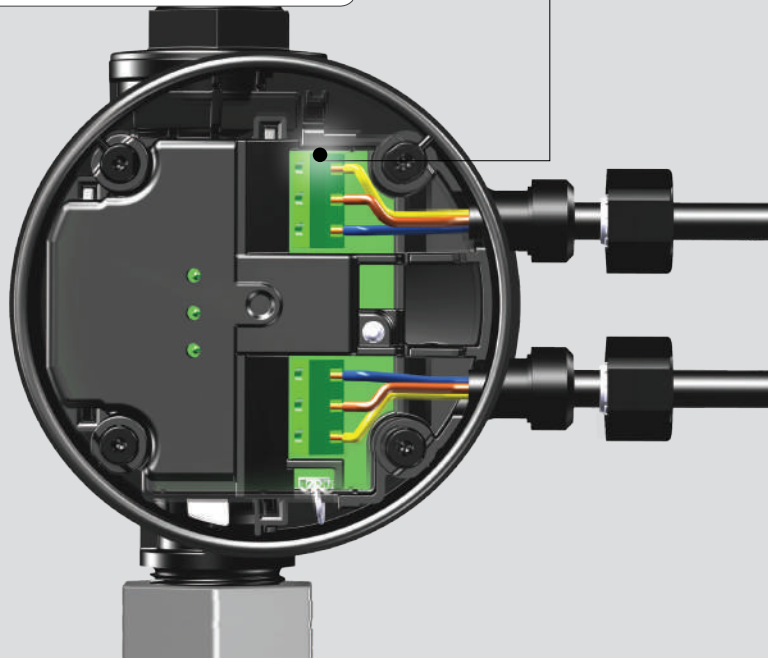
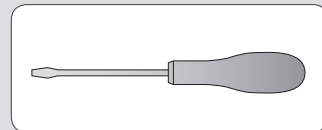
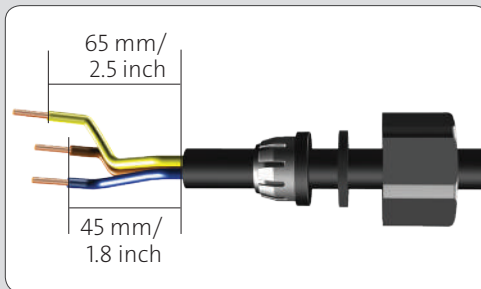
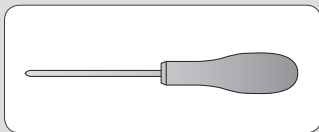
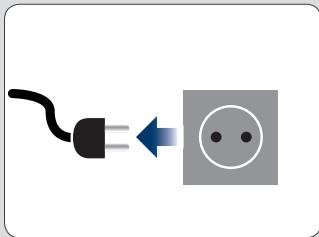

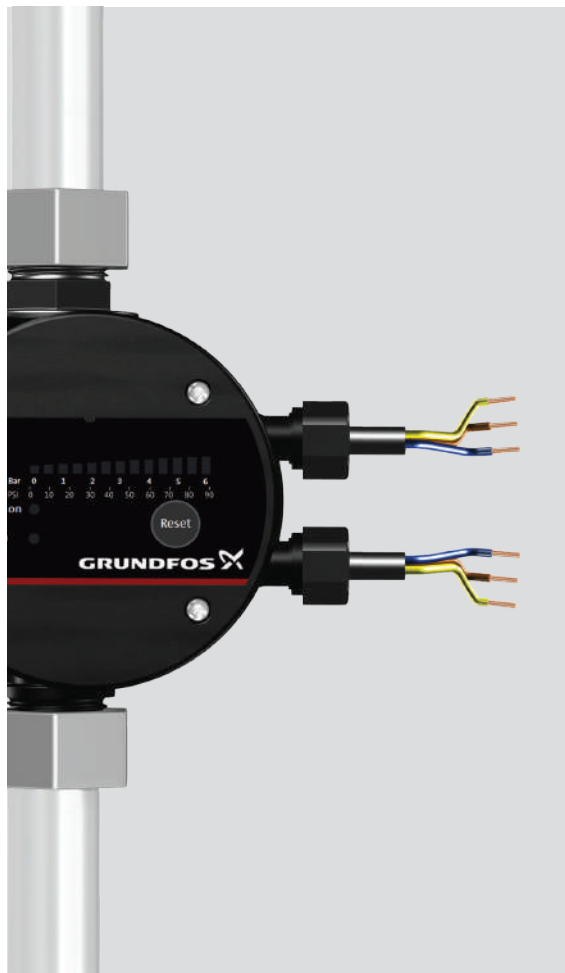
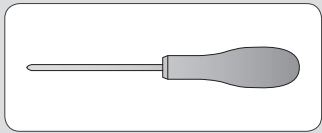



1~

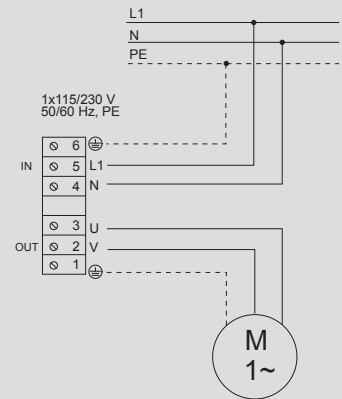

3~

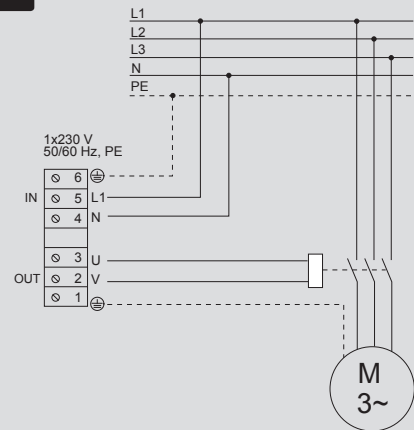

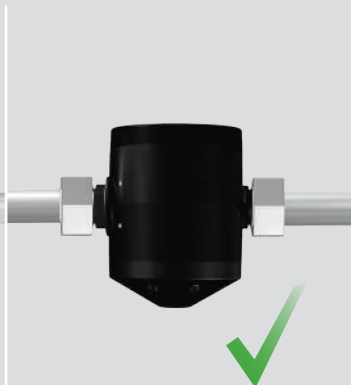
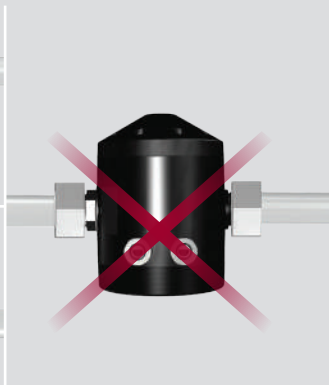
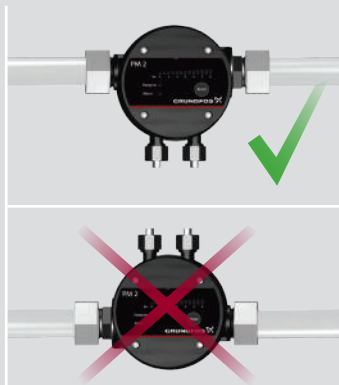



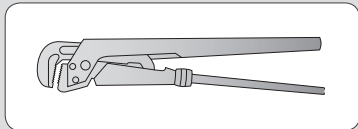

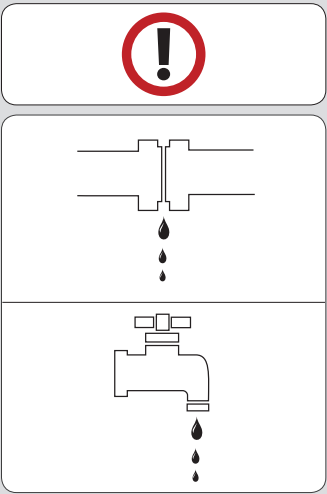
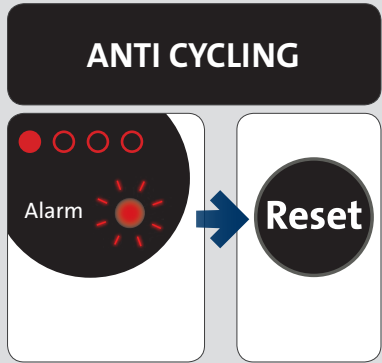



PM1

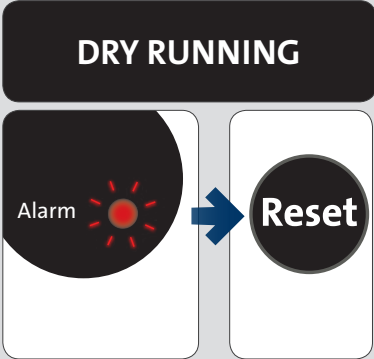



PM2

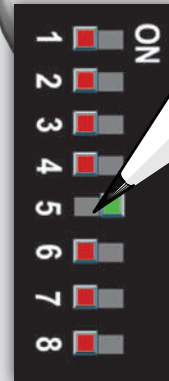
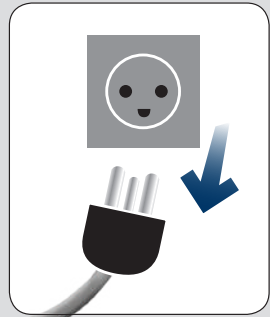

PM2

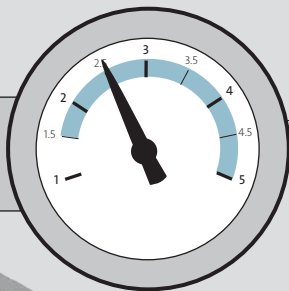

	1.5 bar/ 21.8 PSI	2 bar/ 29 PSI	2.5 bar/ 36 PSI	3 bar/ 43.5 PSI	3.5 bar/ 50.8 PSI	4 bar/ 58 PSI	4.5 bar/ 65.3 PSI	5 bar/ 72.5 PSI
1	<input checked="" type="checkbox"/>	<input checked="" type="checkbox"/>	<input checked="" type="checkbox"/>	<input checked="" type="checkbox"/>	<input checked="" type="checkbox"/>	<input checked="" type="checkbox"/>	<input checked="" type="checkbox"/>	<input checked="" type="checkbox"/>
2	<input checked="" type="checkbox"/>	<input checked="" type="checkbox"/>	<input checked="" type="checkbox"/>	<input checked="" type="checkbox"/>	<input checked="" type="checkbox"/>	<input checked="" type="checkbox"/>	<input checked="" type="checkbox"/>	<input checked="" type="checkbox"/>
3	<input checked="" type="checkbox"/>	<input checked="" type="checkbox"/>	<input checked="" type="checkbox"/>	<input checked="" type="checkbox"/>	<input checked="" type="checkbox"/>	<input checked="" type="checkbox"/>	<input checked="" type="checkbox"/>	<input checked="" type="checkbox"/>
4	<input checked="" type="checkbox"/>	<input checked="" type="checkbox"/>	<input checked="" type="checkbox"/>	<input checked="" type="checkbox"/>	<input checked="" type="checkbox"/>	<input checked="" type="checkbox"/>	<input checked="" type="checkbox"/>	<input checked="" type="checkbox"/>

OFF ON

1.5 BAR 1  + 0.5 } START  
 2  + 1.0  
 3  + 1.0  
 4  + 1.0  
 5  STOP = START + 1 BAR  
 6  AUTO RESET  
 7  ANTI CYCLING  
 8  MAX RUN 30 MIN.

Reset



PM2

**STOP = START  
+ 1 bar/ 14.5 PSI**

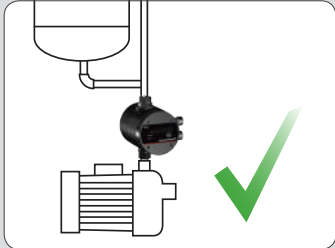
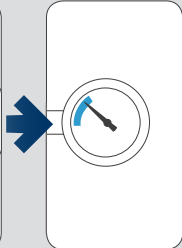
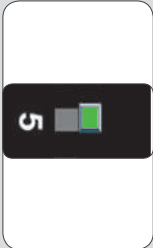
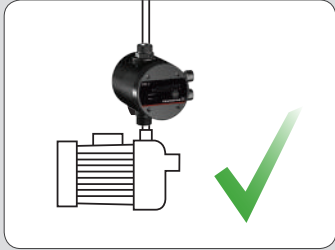
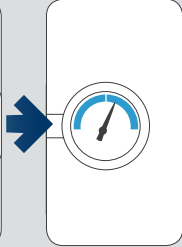
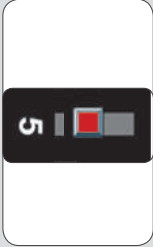

PM2



### ANTI-CYCLING

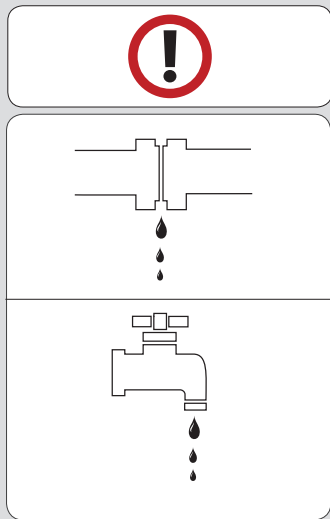
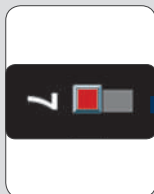



PM2

MAX. RUN 30 MIN.

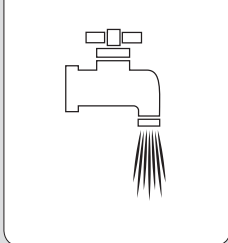
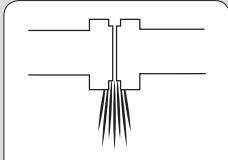
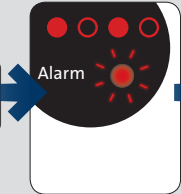
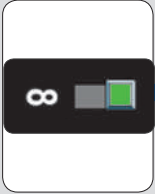
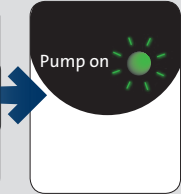
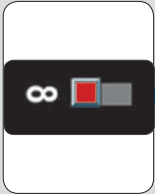



PM2



**DRY RUNNING**

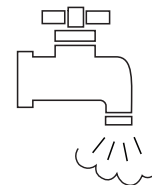
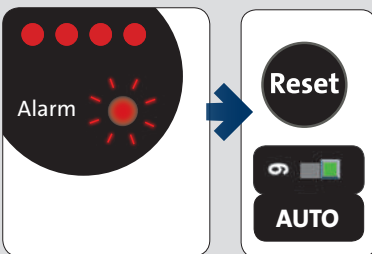

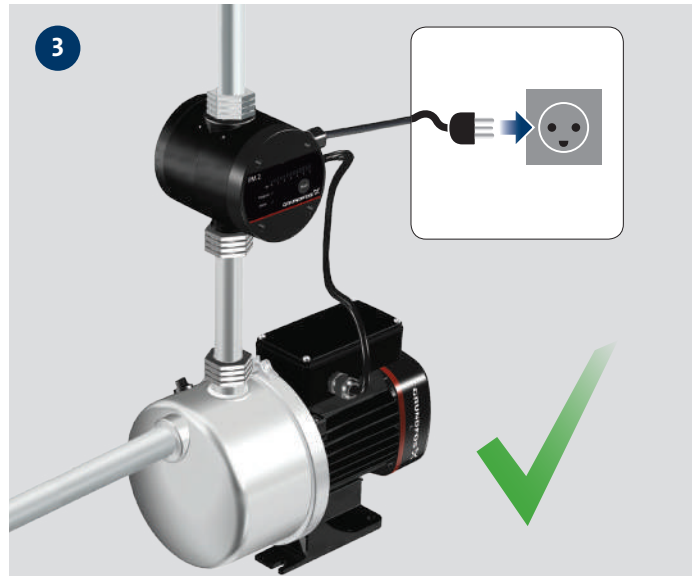
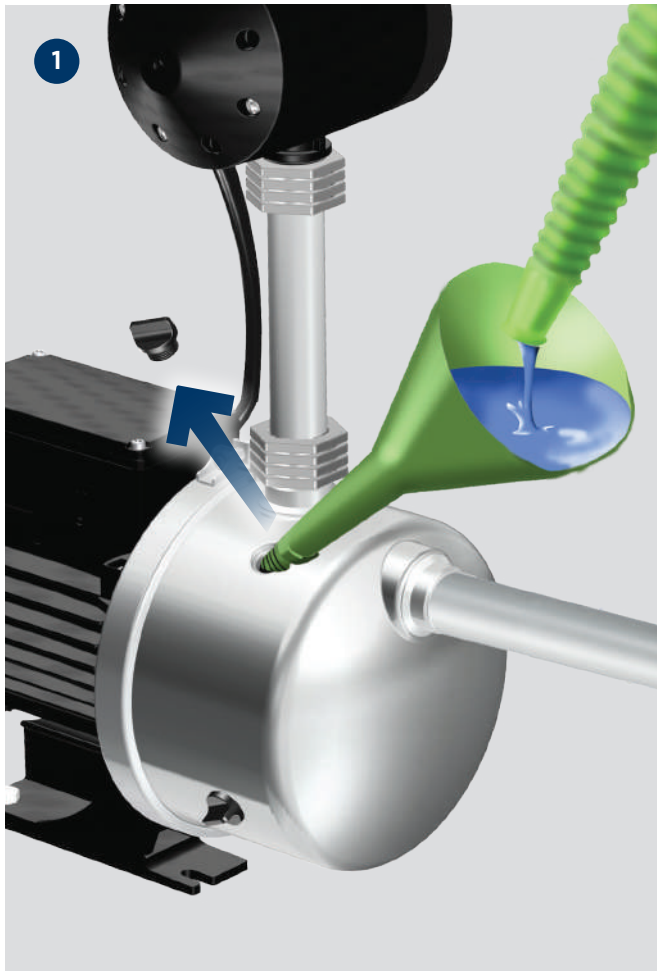

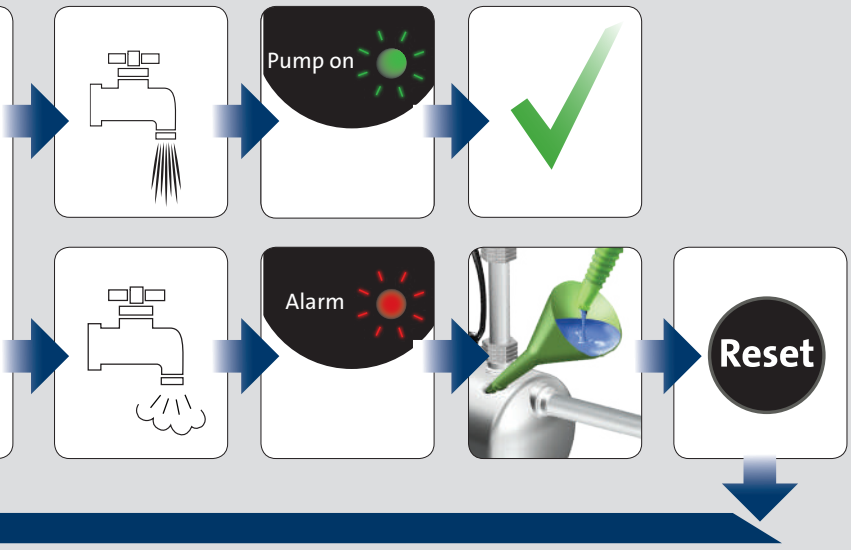



Further product  
documentation



[net.grundfos.com/qr/i/96868505](http://net.grundfos.com/qr/i/96868505)





### UA: Попередження

Це обладнання може використовуватися дітьми віком від 8 років і старше, а також особами з обмеженими фізичними, сенсорними або розумовими здібностями, або без досвіду роботи та знання за умови, що такі особи знаходяться під наглядом або пройшли інструктаж з безпечного використання цього обладнання. Такі особи повинні також розуміти фактори небезпеки, пов'язані з використанням обладнання. Суворо забороняється дозволяти дітям гратися з обладнанням. Очистка та технічне обслуговування не повинні здійснюватися дітьми або особами з обмеженими фізичними, сенсорними або розумовими здібностями без належного нагляду.

### RU: Внимание

Данное изделие может использоваться детьми в возрасте от 8 лет и лицами с ограниченными физическими, сенсорными и умственными способностями или недостаточным опытом работы с изделием и знаниями о нем при условии, что такие лица находятся под присмотром или были проинструктированы на предмет безопасного использования изделия. Такие лица должны также понимать факторы опасности, связанные с использованием изделия. Строго запрещается разрешать детям играть с изделием. Очистка и техническое обслуживание не должны выполняться детьми или лицами с ограниченными физическими, сенсорными или умственными способностями без должного присмотра.



**RU:** Изображение перечёркнутого мусорного ведра на изделии означает, что его необходимо утилизировать отдельно от бытовых отходов. Когда изделие с таким обозначением достигнет конца своего срока службы, необходимо доставить его в пункт сбора и утилизировать в соответствии с требованиями местного законодательства в области экологии. Раздельный сбор и переработка таких изделий помогут защитить окружающую среду и здоровье человека.



**UA:** Символ перекресленого сміттевого контейнера на виробі означає, що він повинен утилізуватися окремо від побутових відходів. Коли термін служби виробу, на якому є такий символ, добігає кінця, його слід відвезти до пункту збору сміття, визначеного місцевим управлінням з видалення відходів. Окрема утилізація таких виробів допоможе захистити довкілля та здоров'я людей.

### UA: Свідчення про відповідність вимогам ЄС

Ми, Grundfos, з усією відповідальністю повідомляємо, що продукт PM1 і PM2, до яких відноситься дана декларація, знаходяться у відповідності з деклараціями Ради ЄС та наближено відповідають законам країн-членів ЄС:

### RU: Декларация о соответствии ЕС

Мы, компания Grundfos, заявляем под нашу единоличную ответственность, что наша продукция PM1 и PM2, к которой относится данная декларация, соответствует Директивам Совета ЕС, основанным на законах стран-членов ЕС:

Bjerringbro, 7th May 2018

**Andreas Back-Pedersen**  
Senior Manager

Grundfos Holding A/S  
Poul Due Jensens Vej 7  
8850 Bjerringbro, Denmark

---

*Person authorised to compile technical file and empowered to sign the EC declaration of conformity.*